

标识、喷码和系统解决方案

化妆品、个人及家庭护理用品

 **VIDEOJET** 伟迪捷®

我们了解您的生产线所面临的独特难题。

从对多种不同包装类型的管理，到对品牌形象的持续关注，伟迪捷提供了各种喷码解决方案，帮助您始终在每个产品上获得位置正确的理想编码。

您的品牌至关重要。伟迪捷可保护并提高品牌知名度。

无论包装大小，伟迪捷都有相应的喷码和标识解决方案，可满足您的诸多生产需求。我们拥有各种喷码技术、专用墨水和溶剂、先进的软件 and 专业的全球服务团队，可帮助您在几乎所有包装类型和基底上进行喷码。

您选择伟迪捷作为喷码合作伙伴，即可借助伟迪捷高效、多用途喷码机提高生产灵活性，同时减少成本并简化操作。

正常运行时间优势

我们的各种产品系列可提高生产线效率，为您提供所需技术和耗材以获得最佳编码质量和持久性，同时始终保持正常运行。

编码质量保证

借助我们的创新性软件解决方案，有助于您降低成本并保护品牌。这些解决方案让您始终在相应产品的适合位置喷印正确的编码。事实上，采用我们的创新型解决方案，几乎不可能出现编码错误。

专为提高生产率而设计

无论您是与填充生产线、装箱机还是任何其他包装机械集成使用，我们的喷码解决方案均可帮助您最大限度地提高生产线效率和生产率，同时尽可能降低总拥有成本。

简单适用

伟迪捷产品简单易用、极其可靠。这样，您就可以用较少的时间来掌握技术，将更多时间用于关注业务的关键方面。



适用于流程中 各个步骤的创新 性解决方案

填充机、压盖机

在填充前、中或后轻松集成是喷码和标识成功的关键。伟迪捷技术可以集成到生产线上的多个位置，从而最大限度地提高灵活性和编码质量。

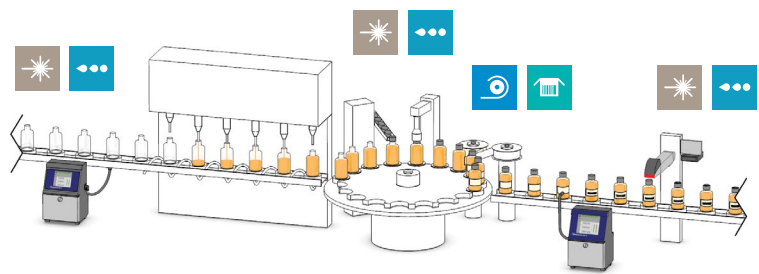

装箱机

一系列技术可以在包装前或后与装箱机进行集成。最佳安装位置取决于装箱机和首选喷码技术的尺寸限制。

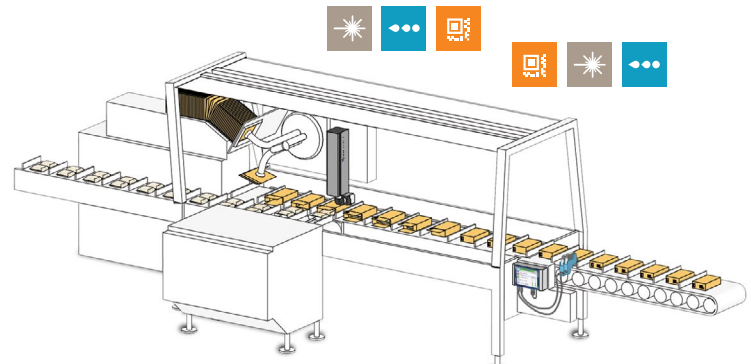

装箱机

喷码机最好集成在传送带上将货箱封箱之后的位置。您要在货箱上喷印的信息类型和数量决定了最适合您业务的解决方案。

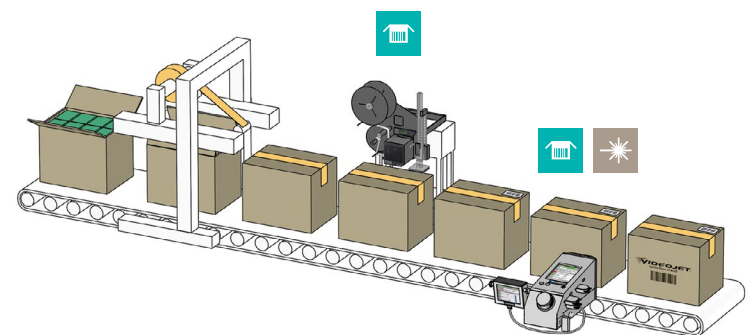

适用于您的包装类型的喷码技术：

| 喷印应用 | 连续喷墨 (CIJ) | 热发泡喷墨 (TIJ) | 激光打码 | 热转印打印 (TTO) | 标签喷码贴标机 (LPA) | 大字符标识 (LCM) |
|---------------------|------------|-------------|------|-------------|---------------|-------------|
| HDPE 和 PET 瓶、罐及其他容器 | ✓ | | ✓ | * | * | |
| 软性塑料和纸张 | ✓ | ✓ | ✓ | ✓ | * | |
| 玻璃瓶和罐 | ✓ | | ✓ | * | * | |
| 专用容器 | ✓ | ✓ | ✓ | * | * | |
| 金属喷雾罐 | ✓ | | ✓ | * | * | |
| 折叠纸盒 | ✓ | ✓ | ✓ | | * | |
| 货箱 | | ✓ | ✓ | | ✓ | ✓ |

* 通常用于在粘贴之前的标签上喷印。

伟迪捷提供六种技术，满足多种包装类型的需求

出色的解决方案有助于您标识品牌。

全球化妆品、个人及家庭护理用品公司选择了各式各样包装类型来代表并区分他们的品牌。伟迪捷为您提供全套喷码解决方案，助您传递品牌内涵、彰显品牌魅力。



连续喷墨 (CIJ)

基于墨水和溶剂的非接触式喷印技术，可喷印最多 5 行文字、线性及二维条码或图形，通过横动系统在各种包装类型（包括固定包装）上喷印。



热发泡喷墨 (TIJ)

基于墨水的非接触式喷印，可借助热量和表面张力，将墨水移动到包装表面。通常用于喷印二维数据矩阵和其他条码。



激光标记系统

通过一系列精细控制的小型反射镜，将红外光束聚焦并进行引导，当光束热量与包装表面相互作用时即可形成标识。



热转印打印 (TTO)

数控打印头可精确溶化色带中的墨水，直接喷印到柔性薄膜上，从而提供高分辨率的实时喷印。



标签喷码贴标机 (LPA)

在多种包装类型上喷印和粘贴各种大小的标签。

大字符标识 (LCM)

基于墨水的非接触式喷印技术，适合多种大尺寸数据类型（字母数字、徽标和条码），主要用于货运箱。

HDPE 和 PET 瓶、罐及其他容器

您的理想编码

全球超过 80% 的个人及家庭护理用品所用的包装瓶、罐及其他容器都由 HDPE 或 PET¹ 制成。

塑料包装含有光滑的增塑剂来保持塑料的柔韧性，却给喷码带来困难。因此，在选择适合您包装的喷码技术时，请考虑编码对比度和黏附力要求，并在获得产品样品之后再作决定。

我们的销售和服务专家团队会帮您选择合适的喷码技术，使其在您的生产线上高效运行。



直接在封口件上



直接在包装上



直接在封口件、包装、标签上

连续喷墨 (CIJ)

- 即使在不规则形状表面上，也可进行高速、非接触式喷印
- 种类齐全的深色和浅色墨水，可实现最佳对比度
- 适于直接在塑料和标签上喷印
- 移动式打印头几乎可以在包装上的任意位置喷码，包括封口件和弯曲的底部，实现了最大的灵活性

直接在封口件、包装、标签上

激光标记系统

- 形成清晰的持久性编码，适用于洗涤剂、清洁剂以及在潮湿环境中使用的产品
- 无需墨水或溶剂，减少环境影响
- 理想适用于直接在塑料和标签上喷印，尤其是在预印开口箱中

直接在标签上



软性塑料和纸张

喷印更多内容，成本更低

多种喷码技术可有效应用于软性塑料和纸包装。尽管薄膜、袋、套和包都是经济实惠的包装选择，但每种香味、颜色和都需要大量预印薄膜，对此进行管理不仅具有挑战性，而且成本高昂。

伟迪捷提供了各种喷码技术，您可以在包装阶段按批次、生产线，甚至单个产品喷印产品信息、条码、成分、徽标和其他信息。通过这种方式不仅提高了生产灵活性，同时可以降低管理繁琐程度和成本。

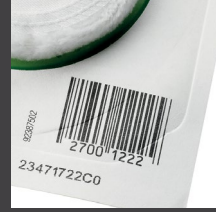
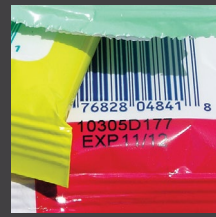

直接在包装上



热转印打码机 (TTO)

- 适于在填充前对塑料薄膜进行喷码
- 醒目的条码和徽标可向客户清晰传递信息
- 适于在塑料膜套上添加颜色编号、徽标、名称或条码

直接在包装上



直接在包装上



热发泡喷墨 (TIJ)

- 创新的整洁墨盒系统易于使用和维护
- 喷印清晰的条码、徽标和其他数据
- 适用于基于纸张的应用，如零售用泡罩包装的硬纸板衬背

直接在包装上



激光标记系统

- 通过在某种类型的薄膜上发生的化学反应使颜色变化，形成醒目、清晰的编码
- 需要的耗材非常有限
- 适用于纸张和某些塑料包装

直接在包装上



连续喷墨 (CIJ)

- 专用墨水可提供最佳的附着性和编码持久性
- 可无缝集成到枕式包装机、立式成形、填充和封口及其他机械设备中
- 在大多数软性纸张和塑料包装类型上喷码

玻璃瓶和罐

保护并提高您的品牌知名度

捍卫您企业和产品的名誉并非易事。产品向未授权渠道转移和假冒会减少利润、破坏品牌形象，并给客户带来安全风险。

但是，借助我们先进的喷码技术和支持软件解决方案，您可以有效控制供应链，防止这些不法行为的发生。这些解决方案非常简单，可以通过激光打码系统在包装上喷印持久编码，也可以通过集成软件解决方案将防伪元素整合到您的编码中。



直接在玻璃或封口件上

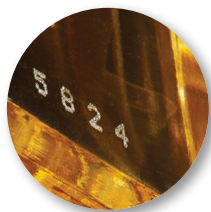

直接在标签上



直接在标签和包装上



连续喷墨 (CIJ)

- 可以在难以喷码的小面积区域使用 50 微米的小巧喷嘴喷印适当大小的编码
- 高对比度文字适用于定制含有颜色编号或名称的瓶子
- 可轻松修改多用途设计以适用于不同包装尺寸和形状
- 紫外线墨水可实现隐蔽型喷码解决方案

直接在标签和包装上



激光标记系统

- 蚀刻在玻璃包装上的清晰编码、徽标和文字可确保性能和品牌保护
- 去除装饰瓶上的表层涂漆可实现高对比度
- 可在包装内部喷码以防篡改

直接在标签上



热转印打印 (TTO)

- 对预先粘贴到玻璃上的标签进行喷印
- 色带节约技术最大限度减少了耗材的使用
- 在线喷印质量始终与预印内容保持同等水平

专用容器

可以在几乎任意包装上喷码

由于其形状、用途及配送方式的不同,许多个人及家庭护理产品(如化妆品、护肤品和唇膏、香体露,甚至空气清新剂)使用的专用容器各式各样。事实上,您的包装设计往往可以让您的产品脱颖而出,成为业务成功不可或缺的一部分。

因此,首先在设计流程就考虑喷码,然后为您的专用包装选择适合的喷码技术,可确保您的喷码不会有损完美的包装样式。

伟迪捷提供各种不同的喷码技术,可帮助您为产品创建独特的、有助于成功销售产品的包装。



直接在标签和包装上



激光标记系统

- 3020 移动式激光标识系统可根据不同包装大小轻松进行调整
- 划线式技术和较大的标识区域可提供卓越的编码质量

直接在标签上



直接在包装上



直接在标签上



标签喷码贴标机 (LPA)

- 稳健的模块化设计可确保最广泛的用途
- 可进行高负荷运行,控制极其准确,速度异常快捷
- 可轻松集成到现有生产线系统中

直接在标签上



热转印打印 (TTO)

- 适于在深色包装上喷印高对比度编码
- 对预先粘贴到应用上的标签进行喷印
- 提供多种不同的色带颜色

直接在标签和包装上



连续喷墨 (CIJ)

- 适用于几乎所有包装材料、大小或颜色的多用喷码解决方案
- 简单易用,配有交互式触摸屏
- Smart Cartridge™ 墨水和溶剂系统可以将浪费、脏乱和错误消除殆尽

金属喷雾罐

保持您的生产线持续运行

金属喷雾罐在全球被广泛使用,用于分装从抛光剂和清洁剂、杀虫剂和空气清新剂到香体露、发胶和剃须霜等各种化妆品、个人及家庭护理产品。

但是,由于金属饰面和弧形设计等因素,在喷雾罐上喷码往往困难重重。伟迪捷针对这些及其他喷码困难的应用提供了喷码解决方案和服务支持,让您的生产线持续高效运行。



直接在封口件和包装上

连续喷墨 (CIJ)

- 可在罐底部喷印,即使是高弧度的罐底也没问题
- CleanFlow™ 专利技术结合专门设计的打印头以及自动清洁功能,可减少墨水堆积并保持打印头清洁
- 模块化设计可提供长达 12,000 小时的生产时间,使计划维护周期得以延长

直接在封口件和包装上

激光标记系统

- 拥有种类齐全的激光透镜、电源和技术类型,可确保在大多数金属和弧形表面进行喷印
- 适于直接在金属上雕刻,也适于去除涂漆或贴标面



直接在封口件上



直接在包装上



折叠纸盒

使用增值喷码标准化编码并节约成本

FABRICATED IN: FABRICATION: HECHO
CANADA
3038478712043211

伟迪捷喷码解决方案不仅仅可以为包装添加批次、生产批号或日期编码:还可以简化您的操作,降低生产成本。

更多的在线和现场喷码意味着您可以按产品或批次定制包装。借助伟迪捷数字喷码技术,您可以为在线产品和在包装箱外部添加彩色名称或编号、成分、条码或图标。

使用喷码机喷码在线自定义包装可以提供转换速度和生产灵活性。这样,标准纸箱就可用于整条生产线或工厂,减少了预印包装库存。



直接在包装上



直接在包装上



激光标记系统

- 简单而清洁的文字、条码或图像标识方法,几乎不使用任何耗材
- CO₂ 激光可去除预印墨水顶层而露出底层,形成高质量、对比度鲜明的编码

直接在包装上



连续喷墨 (CIJ)

- 编码可附着到几乎所有常见包装箱材料上,包括具有水性涂层和清漆的包装箱材料
- 可靠而经济实惠的喷码方法
- 可在深色货箱上使用彩色颜料墨水创建高对比度编码
- 隐形紫外线和红外线墨水可隐藏包装设计中的编码

直接在包装上



热发泡喷墨 (TIJ)

- 即使喷印过程长时间中断,也可进行高质量、高分辨率喷印
- 可轻松集成到包装线中,在上面或侧面喷印

货箱喷码

控制您的供应链

在您的货箱上标识清晰、准确的信息对于有效的供应链管理至关重要。伟迪捷可提供多种方法来帮助您实施供应链可追溯性喷码，从直接对货箱进行高分辨率喷印到自动贴标等一系列方法。



直接在货箱上



直接在标签上



直接在货箱上



大字符标识 (LCM)

- 高分辨率喷印条码、徽标和其他信息
- 经济实惠、可靠的解决方案
- 消除了使用标签和专业预印货箱带来的不便及额外成本
- 提供适用于大文字的低分辨率压阀式喷码选项

直接在货箱上



热发泡喷墨 (TIJ)

- 支持 GS1DataMatrix 标准
- 开盖保质期长且干燥时间短，实现了最佳时间管理

直接在货箱上



激光标记系统

- 无需墨水即可在 Datalase® 喷码的货箱上喷印高分辨率、深黑色编码
- 通过各种透镜，可以在较大的喷印区域喷印
- 快速标识

直接在标签上



标签喷码贴标机 (LPA)

- 直接在标签上进行高质量热转印喷码
- 与手动贴标相比，自动贴标机的速度、准确性和防错性更高
- 设计简单易用

服务、耗材和配件

为您的应用定制解决方案

喷码应用各不相同。我们从最全面的服务、耗材和配件选择中为您选择其一，以定制一套适合您的独特业务的解决方案的原因正在于此。

凭借最广泛的 CIJ 墨水产品组合和业界领先的墨水应用化学家团队，伟迪捷耗时超过 40 年之久来开发适合个人及家庭护理应用的专业配方。

我们直接与主要 OEM 合作，拥有针对各种喷印技术的大量定制配件，可将我们的喷码机无缝集成到您的生产线中。



专门开发的墨水和溶剂

- 伟迪捷制造了 640 多种独特应用的墨水和溶剂，提供的墨水种类超过任何其他工业喷码和标识制造商，因此我们确信能为您提供理想的解决方案
- 深色颜料墨水可以在几乎所有颜色的包装上实现高对比度
- 可用于几乎所有应用的定制配件



品牌保护和编码质量保证软件

- 专业软件与喷码设备相结合，有助于解决供应链中假冒和转移的问题
- 通过编码质量保证软件实现自动化的信息创建和作业选择流程，可主动避免编码错误

服务

伟迪捷在 24 个国家/地区拥有 800 多种直接服务和技术支持资源，工厂认证分销商支持也遍及另外 100 个国家/地区，从而可提供全球服务及支持。

- 现场安装、试运行和运行支持
- 在 16 个国家/地区提供全天候（每周 7 天，每天 24 小时）咨询/技术支持服务
- 全球平均现场回应时间在全天任意时间都不超过 24 小时

服务内容可根据您的独特需要进行配置，从操作员维护培训或时间资源服务到提供部件更换、预防性维护和耗材的专业服务合同。





连续喷墨 (CIJ)

激光标记系统

热发泡喷墨 (TIJ)

CIJ 作为用途最为广泛的可变技术,几乎可在任意包装类型和形状上喷印。此外,伟迪捷墨水颜色繁多,几乎可以在任意颜色包装上进行喷印。

激光标识系统可提供持久性编码,适于保护品牌和防止假冒。无需使用墨水和溶剂,激光标识系统减少了对其他耗材的需求及环境影响。

如果您要在包装箱和纸质泡罩包装上喷印高质量文字和条码,则此技术是您的理想选择,可确保您的下游合作伙伴和消费者能够清晰读取复杂而精细的编码。



建议的解决方法:

Videojet 1000 系列 CIJ 可提供清晰的编码,借助其先进的 Smart Cartridge (智能墨盒) 墨水和溶剂输送系统,可完全消除墨滴喷溅现象。

1000 系列 CIJ 喷码机可使用高对比度的彩色颜料墨水在深色包装上喷印醒目、整洁的编码,同时保持高性能标准。



建议的解决方法:

伟迪捷推出的 10 瓦和 30 瓦 CO₂ 激光标识系统用途广泛、简单易用。利用划线式激光技术和较大的标识区域,可以在包装箱、货箱、塑料、玻璃和其他包装类型上提供卓越的标识质量。



建议的解决方法:

伟迪捷 TIJ 喷码机可在您的包装上提供高分辨率喷印和条码。其紧凑的设计可以轻松集成到您的生产流程中,而灵活的通信和菜单驱动界面使其易于配置和使用。

伟迪捷 - 喷印准确、可靠且经济实惠

热转印打印 (TTO)

适于标签、塑料膜套或软包装应用, 此技术可提供从日期、时间和成分到色彩鲜亮的颜色编号、徽标和条码等高质量的编码及图像。



推荐解决方案:

DataFlex® 热转印打码机融高分辨率喷印和色带节约技术于一体, 可打印清晰易读的编码并最大限度减少色带浪费。直观的界面和彩色触控屏幕使产品转换变得简单而高效。

大字符标识 (LCM)

通过将供应链信息直接喷印在包装箱上, 无需预印包装箱和标签, 从而节省了时间并有助于消除与标签相关的成本和生产延迟。



推荐解决方案:

Videojet 2300 系列喷码机适用于高分辨率包装箱喷码应用 (例如喷印字母数字文字、徽标、图像和条码)。通过专利打印头自动清洁程序, 对打印头进行自动清洗和维护, 有助于确保条码可以扫描且文字清晰易读。2120 系列压阀式喷码机可通过一个控制系统控制 12 个打印头进行货箱相对面喷码。

标签喷码贴标机 (LPA)

当您的客户要求使用标签或您使用深色的瓦楞纸箱时, LPA 会自动将标签粘贴到包装箱上, 可确保在各种基底上实现高精度。

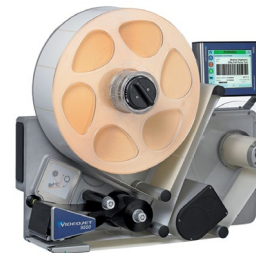

推荐解决方案:

Videojet 9550 自动打印贴标机易于使用, 使其在同类产品中脱颖而出。

以安心为标准

Videojet Technologies 是全球产品标识市场的专业品牌, 提供在线喷印、打印等产品标识方案、不同应用的墨水/溶剂以及产品 LifeCycle Advantage™ 运行维护服务。

我们的目标是:与消费品包装、制药和工业产品等行业的客户合作, 提高生产率、保护并促进客户品牌发展, 让客户始终站在行业趋势和法规的前沿。伟迪捷在小字符喷码 (CIJ)、热发泡喷码 (TIJ)、激光标识、热转印打印 (TTO)、货箱打印贴标以及宽阵列打印等领域, 拥有众多客户应用专业人员和多项先进技术。截止目前, 伟迪捷在全球的装机量已超过 40 万台。

每天我们的客户通过伟迪捷设备进行标识的产品超过 100 亿件。我们在全世界 26 个国家/地区拥有超过 4000 位团队成员, 为客户直接提供销售、应用、服务和培训支持。此外, 我们的分销网络包括 400 多家分销商和 OEM, 遍及 135 个国家/地区。

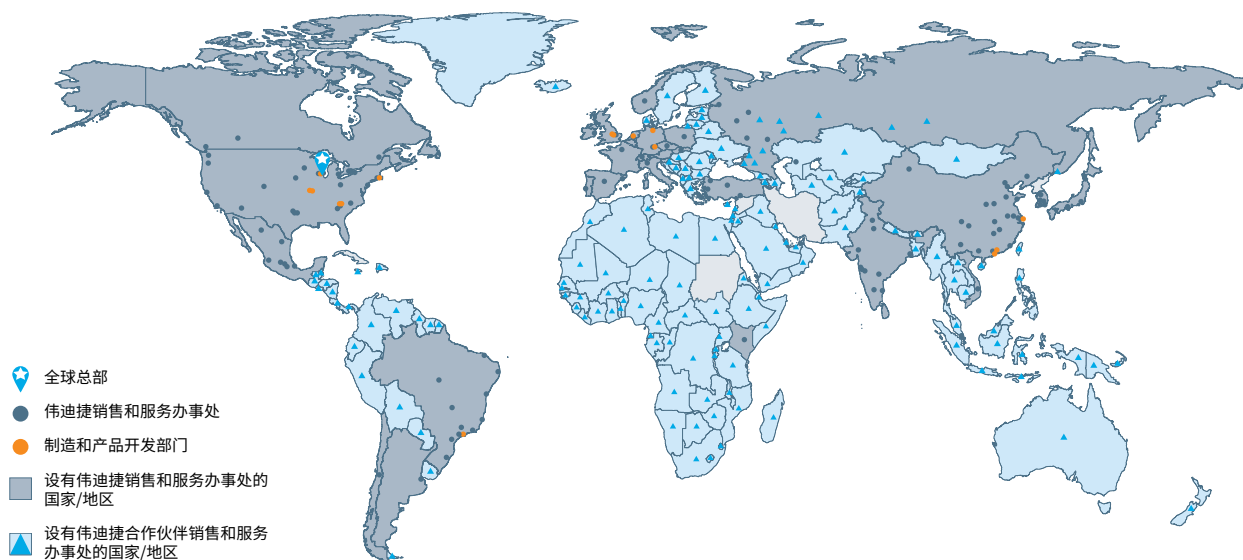

© 2022 Videojet Technologies Inc.— 保留所有权利。
持续改进产品是伟迪捷永恒不变的方针。我们保留更改设计和/或规格的权利, 恕不另行通知。
部件号: SL000571
Personal/Home-0322



伟迪捷中国销售网点:

上海、北京、广州、深圳、南京、济南、沈阳、青岛、西安、兰州、成都、苏州、重庆、武汉、长沙、厦门、昆明、郑州、南昌、南宁、合肥、香港、天津, 即将更多...

全国免费咨询热线
400 920 2377
www.videojet.com.cn

伟迪捷 (上海) 标识技术有限公司 地址: 上海市长宁区福泉北路 518 号 IBP 二期 2 号楼 6 楼 邮政编码: 200335 免费咨询电话: 400 920 2377